

スライド金具 取付け説明書

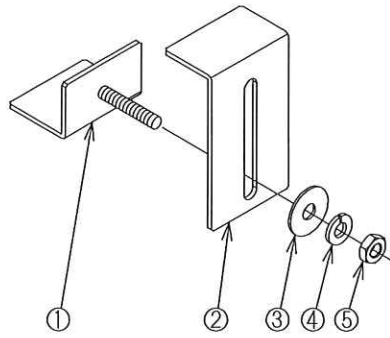

- ① 下金具
- ② 上金具
- ③ 平座金
- ④ ばね座金
- ⑤ 六角ナット

① 取付け面の清掃

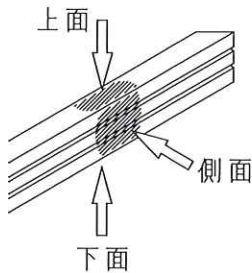

フレーム取付け面（上面、下面、側面）のほこり、油分、水分等をしっかりと除去してください。

※ほこり、油分、水分等が残ったまま取付けを行うと接着がはがれてしまうおそれがあります！！

② 下金具の取付け

剥離紙をはがします。

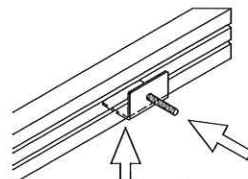
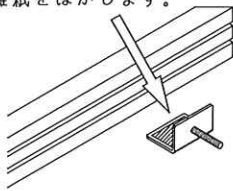

両面テープをしっかりと押付けます。

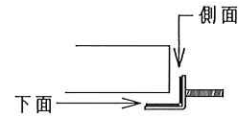

下面、側面の両面テープが同時に接着するように取付けてください。

③ 上金具の取付け

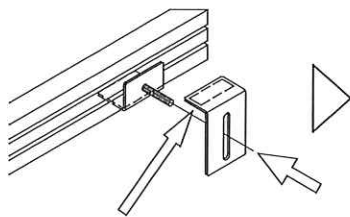

剥離紙をはがします。

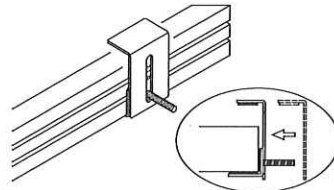

上金具と下金具を合わせます。

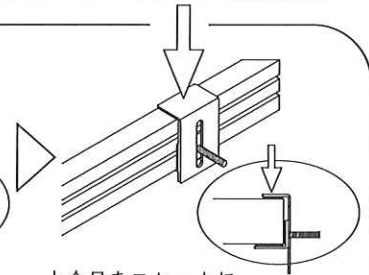

上金具をフレームにしっかりと押付けます。

④ 両面テープ圧着

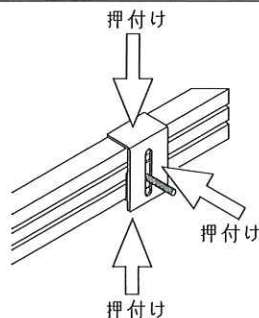

両面テープをしっかりと押付けて圧力をかけてください。

（1時間以上の時間を空けてフェンス取付けの作業を行ってください。）
（1時間以上の時間を空けることで両面テープが定着して接着効果が得られます。）

両面テープ貼付け後すぐにフェンス取付け作業を行ってしまいますと両面テープの接着効果が得られず、金具が外れてしまうおそれがありますので必ず両面テープ貼付け後に1時間以上の時間を空けてからフェンスを取付けてください！！

※フェンスの取付けは、バードブロッカーの取り扱い説明書をご参照ください。